

Canali in cls **SKY 200**

Misure esterne : 260 x H260 x 1000 mm

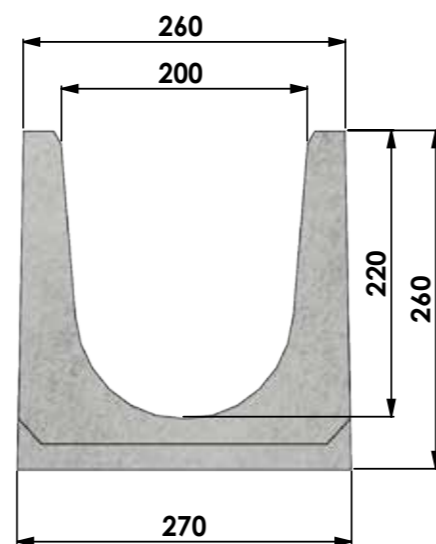
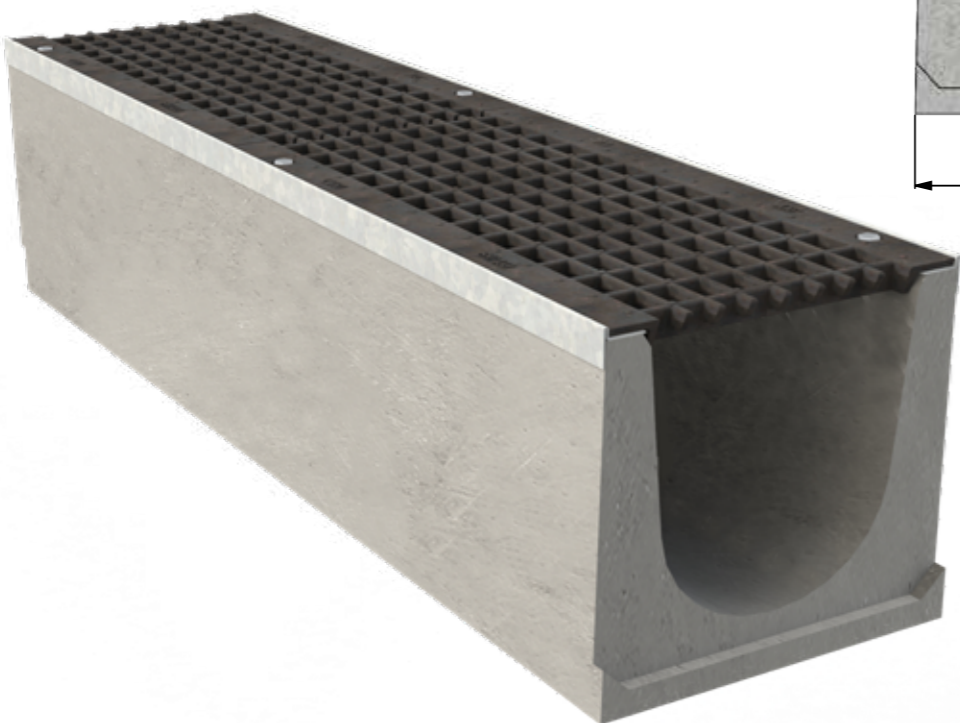

H260

Canali in cls **SKY 200** con e senza Protection Level completi di griglia

Canale in calcestruzzo gettato provvisto di griglia a ponte, con ali per la protezione del bordo, in acciaio zincato ed in ghisa sferoidale. Con profilo zincato Protection Level per griglie in ghisa. Luce netta da 200 mm.

CANALE **SKY 200** CON GRIGLIA ZINCATA MAGLIA 30x30, FISSAGGIO A PRESSIONE

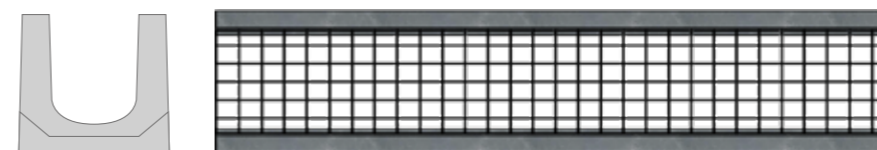

Codice	Descrizione	Sezione di scolo cm ²	Peso kg	Pezzi per pallet	Classe di portata
SKY20GZ	Canale in cls 260xh260x1000 mm con griglia zincata a maglia 30x30	400	83,40	12	A 15

CANALE **SKY 200** CON GRIGLIA ZINCATA ANTITACCO D.M 236/89 MAGLIA 30x15, FISSAGGIO A BULLONI ZINCATI A TESTA BOMBATA M8

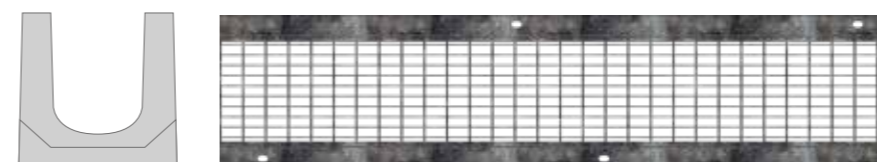

GRIGLIE PREMONTATE

Codice	Descrizione	Sezione di scolo cm ²	Peso kg	Pezzi per pallet	Classe di portata
SKY20GZA	Canale in cls 260xh260x1000 mm con griglia zincata antitacco a maglia 30x15 + fissaggio 4 bulloni zincati M8	400	83,00	12	A 15

Codice	Descrizione	Sezione di scolo cm ²	Peso kg	Pezzi per pallet	Classe di portata
SKY20GZB	Canale in cls 260xh260x1000 mm con griglia zincata antitacco a maglia 30x15 + fissaggio 4 bulloni zincati M8	400	83,50	12	B 125

Codice	Descrizione	Sezione di scolo cm ²	Peso kg	Pezzi per pallet	Classe di portata
SKY20GZC	Canale in cls 260xh260x1000 mm con griglia zincata antitacco a maglia 30x15 + fissaggio 4 bulloni zincati M8	400	87,40	12	C 250

CANALE **SKY 200** CON 2 GRIGLIE IN GHISA SFEROIDALE ANTITACCO D.M 236/89, PROTECTION LEVEL E FISSAGGIO A BULLONI INOX M8

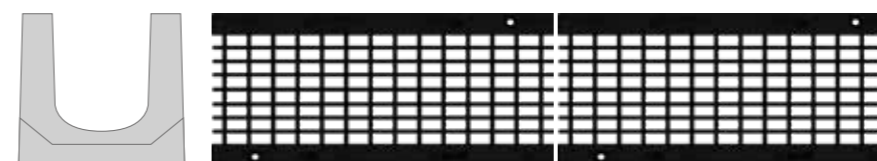

GRIGLIE PREMONTATE

Codice	Descrizione	Sezione di scolo cm ²	Peso kg	Pezzi per pallet	Classe di portata
SKY20GG	Canale in cls 260xh260x1000 mm con 2 griglie in ghisa sferoidale antitacco + Protection Level + fissaggio 4 bulloni Inox M8	400	92,60	12	C 250

Griglie disponibili per modello **SKY 200**

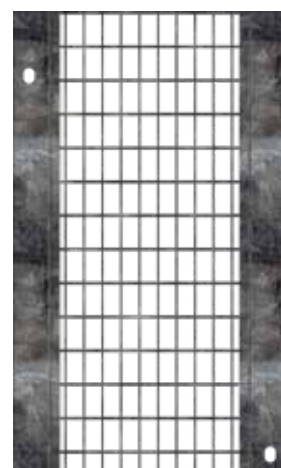

GRIGLIA ZINCATA
MAGLIA 30x15

dimensioni: 256x33x1000 mm

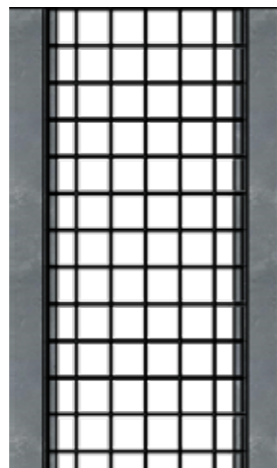

GRIGLIA ZINCATA
MAGLIA 30x30

dimensioni: 256x33x1000 mm

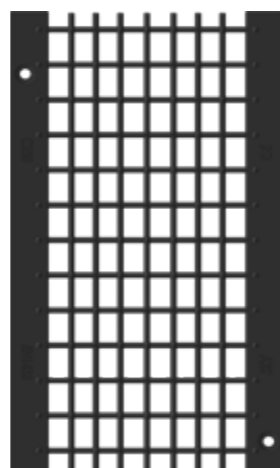

GRIGLIA IN GHISA SFEROIDALE ANTITACCO
D.M 236/89 CON PROTECTION LEVEL

dimensioni: 257x25x500 mm